



دفترچه راهنمای

# درب بازکن



SWING GATE OPERATOR

TITAN 400 / 600

با مرکز کنترل **SOLID**



2	1. قطعات موجود در هر پکیج
2	2. ابزارهای موردنیاز در نصب
3	3. نکات ایمنی
3	4. نمای درب بازکن و سیم بندی مرکز کنترل
4	5. مشخصات فنی (ابعاد به میلی‌متر)
4	6. راهنمای نصب مکانیکی جک‌ها
5	7. نحوه محاسبه و محل نصب تکیه‌گاه‌ها، جهت انواع جک‌ها
6	8. نمای فنی مرکز کنترل
6	8-1. ترمینال‌های ورودی و خروجی مدار کنترل
7	9. اتصالات و سیم بندی‌های مرکز کنترل
7	9-1. اتصال موتورها به مرکز
9	9-2. ورودی منبع تغذیه
9	9-3. شستی توقف اضطراری (STOP)
9	9-4. شستی فرمان START و START.P
11	9-5. نحوه اتصال فتوسل (چشمی)
12	9-5-1. غیرفعال کردن موقت چشمی توسط ریموت
12	9-6. تنظیم انتهای کورس حرکتی توسط میکرو سوئیچ
12	9-7. فلاشر
13	9-8. قفل برقی
13	9-9. رله آزاد
14	10. مشخصات مرکز کنترل
14	10-1. آشنایی کلی با منوها و دکمه‌های مرکز کنترل
14	10-1-1. نحوه استفاده از دکمه A و B
14	10-1-2. نحوه استفاده از دکمه C و D
15	11. منوی تنظیمات کوتاه
17	12. منوی تنظیمات کامل
23	13. منوی ریموت
24	14. کددهی ریموت از راه دور با استفاده از ریموت مستر
24	14-1. نحوه کددهی ریموت جدید با استفاده از ریموت مستر
24	15. منوی تنظیم پیش فرض
25	16. منوی برنامه اتوماتیک
25	17. برنامه‌ریزی و زمان دهی عملکرد بازویی‌ها
25	17-1. برنامه‌ریزی اتوماتیک
27	17-2. برنامه‌ریزی ترتیبی
28	18. منوی شمارنده
29	19. منوی کلمه عبور
29	20. منوی روشنایی صفحه
29	21. منوی زبان

## 1. قطعات موجود در هر پکیج

عدد 2	جک الکترومکانیکی	
عدد 2	آچار خلاص کن	
عدد 4	پین اتصال به براکت	
عدد 2	براکت انتهایی	
عدد 2	براکت ابتدایی	
عدد 1	دفترچه راهنما	
عدد 2	ریموت کنترل	
عدد 1	فلاشر 220 ولت	
1 جفت	فتوسل	
عدد 1	مرکز کنترل	
عدد 2	خازن $8\mu F \setminus 450V_{AC}$	

## 2. ابزارهای موردنیاز در نصب

اطمینان حاصل کنید که ابزارهای ذیل را جهت نصب به همراه دارید.

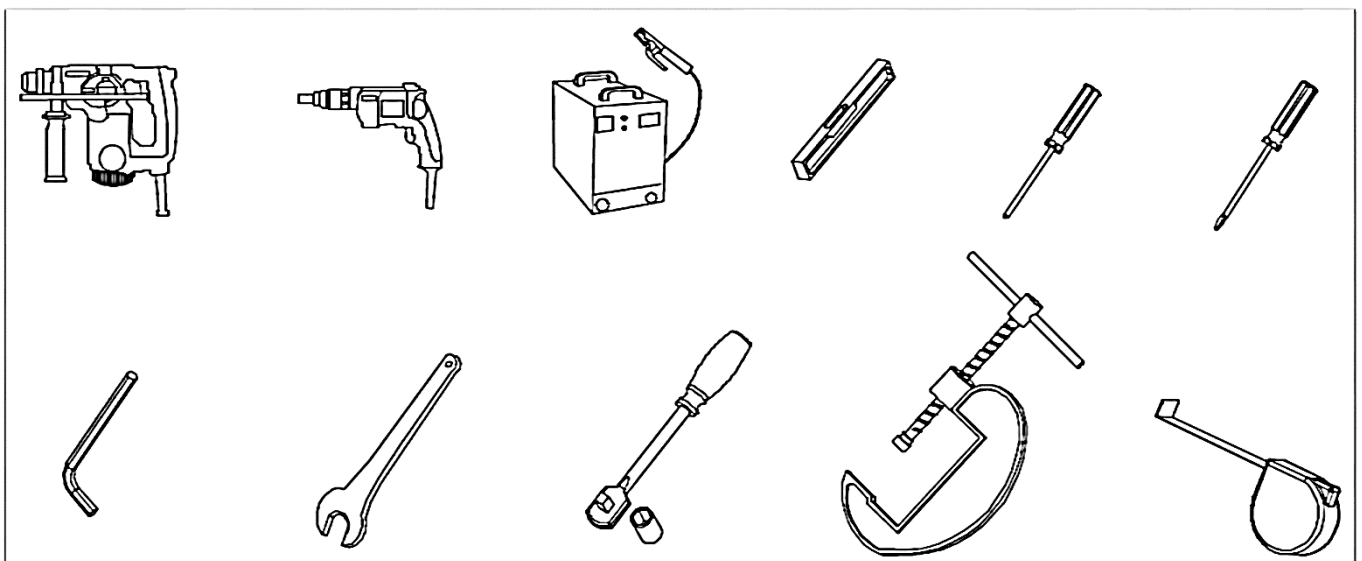

### 3. نکات ایمنی

از موتناژ، تعمیر و هرگونه دستکاری فیزیکی مرکز کنترل و بازویی جداً خودداری نمایید. عدم رعایت این موضوع موجب خارج شدن محصول از گارانتی شرکت خواهد شد.  
لطفاً دفترچه راهنما را برای استفاده در مواقع موردنظر نگاهدارید.  
قطعات موجود در پکیج، بهخصوص قطعات پلاستیکی را در جای مناسب و دور از دسترس کودکان قرار دهید. تمام نکات ایمنی جهت حفظ و نگهداری بازویی MPC را به افرادی که از آن استفاده می‌کنند اطلاع دهید.  
نکته: تمام قسمت‌های متحرک باید با یک گارد مناسب محافظت شوند.

### 4. نمای درب بازکن و سیم بندی مرکز کنترل

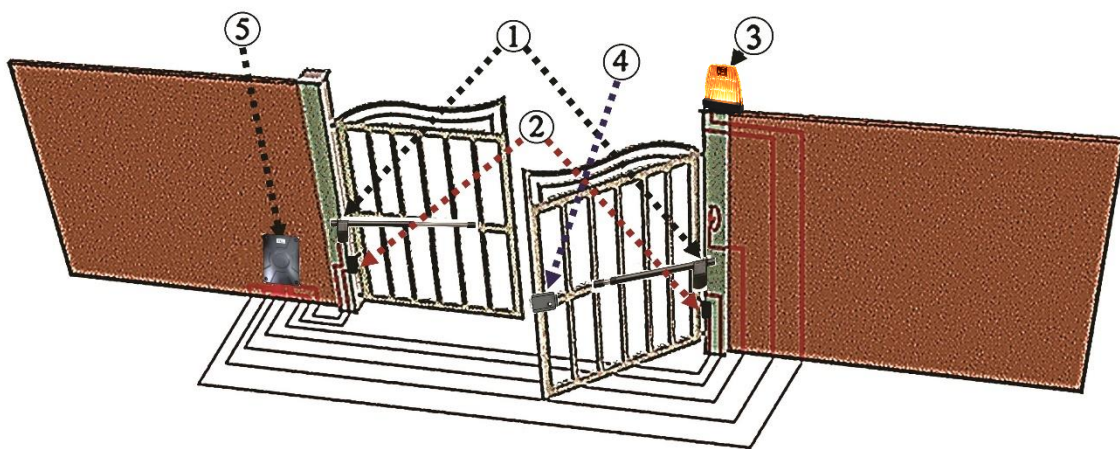

1	بازوی الکترومکانیکی
2	فتوسل
3	فلاشر
4	قفل برقی
5	مرکز کنترل

## 5. مشخصات فنی (ابعاد به میلی‌متر)

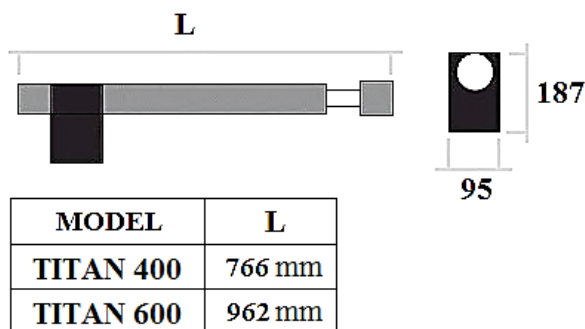

MPC TITAN 600	MPC TITAN 400	مشخصات
220V/50HZ		ولتاژ کاری
1.8 A		جریان مصرفی
350 W		توان مصرفی
8 $\mu$ F		خازن موردنیاز
150 °C		حد محافظت دمایی
2800 N		حداکثر کشش
IP 44		استاندارد IP
-20 to +70 °C		محدوده دمایی مجاز
4 m	3 m	حداکثر طول هر لنگه
350 Kg		حداکثر وزن هر لنگه
600 mm	400 mm	حداکثر کورس عملکرد
20		تناوب کاری (بار در ساعت)

## 6. راهنمای نصب مکانیکی جک‌ها

برای افزایش طول عمر موتورها و مرکز کنترل، بایستی جک‌ها طوری نصب گردند که حداقل فشار به آن‌ها وارد شده و حداکثر بهره‌وری را داشته باشد. برای نصب جک باید دوتقطه انتخاب شود، نقطه اول محل نصب جک بر روی چارچوب یا دیوار و نقطه دوم بر روی لنگه درب است، بدین منظور جهت تنظیم اولیه جک‌ها، درب‌ها را کامل بسته و جک‌ها را کاملاً باز کنید، سپس حدود 50mm جک‌ها را برای رگلاژهای بعدی به داخل ببرید (حرکت جک به صورت دستی توسط آچار خلاص‌کن امکان‌پذیر است)، سپس تکیه‌گاه‌ها را به داخل شکاف ابتدا و انتهای جک وصل و پیچ‌های آن را ببندید. سپس جک‌ها را کاملاً با سطح افق تراز (با اصول محاسبه‌ای توضیح داده‌شده در جداول زیر مطابقت داشته باشد) کرده و محل تکیه‌گاه‌ها را روی چارچوب و خود درب، معلوم و محکم کنید.

توجه: توصیه می‌شود جهت محکم نمودن تکیه‌گاه‌ها از جوش فلز استفاده گردد.

7. نحوه محاسبه و محل نصب تکیه‌گاه‌ها، جهت انواع جک‌ها

در شکل زیر فاصله‌های  $W$ ،  $X$ ،  $Y$  برای شرایط نصب در جدول زیر آمده است:

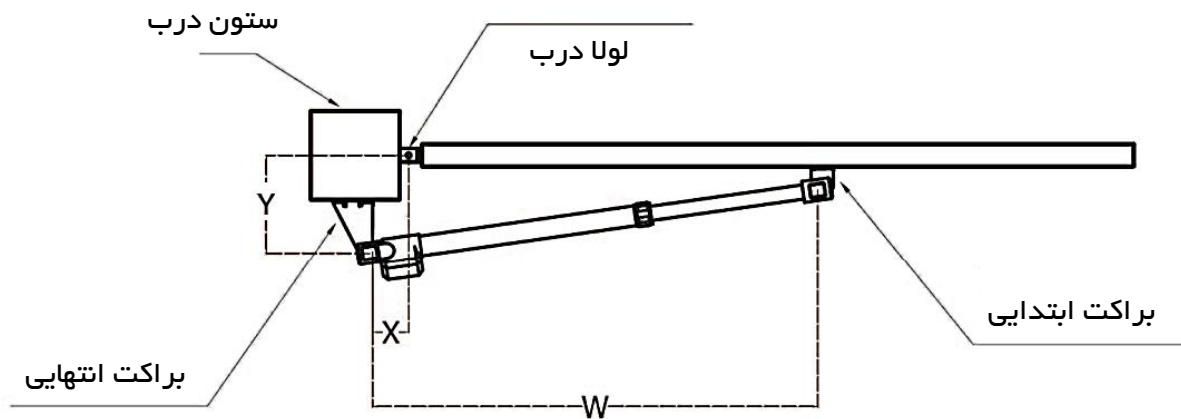

چرخش $110^\circ$			چرخش $95^\circ$			مدل
W	X	Y	W	X	Y	
1130	170	160	1130	160	210	400
1530	230	230	1530	200	300	600



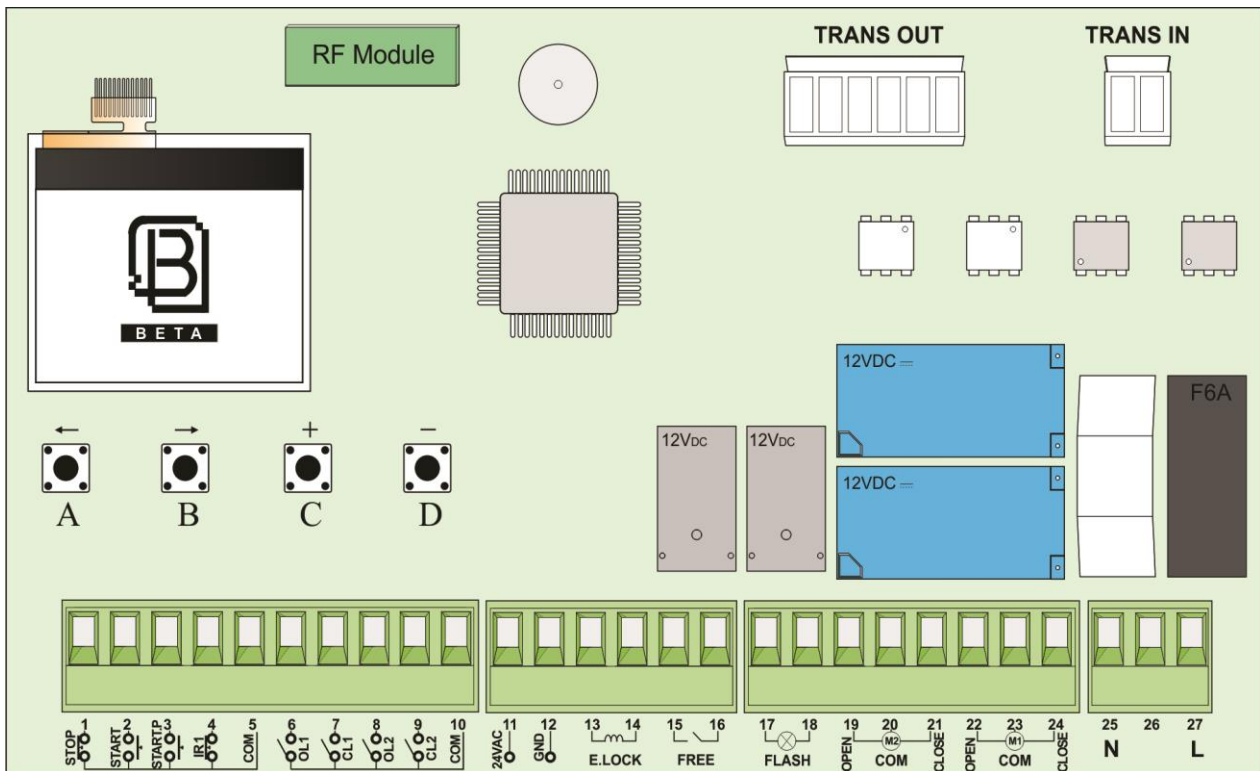

8-1. ترمینال‌های ورودی و خروجی مدار کنترل

Com و NO رله آزاد	FREE	15	فرمان توقف اضطراری	STOP	1	
		16	فرمان باز و بسته شدن ماشینرو (کامل) درب	START	2	
لامپ 220VAC	FLASH	17	فرمان باز و بسته شدن عابر رو درب	START.P	3	
		18	گیرنده (RX) فتوسل (چشم الکترونیک)	IR1	4	
موتور 2	باز	OPEN	19	مشترک	COM	5
	مشترک	COM	20	لیمیت سوئیچ کورس باز شو موتور 1	OL1	6
	بسته	CLOSE	21	لیمیت سوئیچ کورس بسته شو موتور 1	CL1	7
موتور 1	باز	OPEN	22	لیمیت سوئیچ کورس باز شو موتور 2	OL2	8
	مشترک	COM	23	لیمیت سوئیچ کورس بسته شو موتور 2	CL2	9
	بسته	CLOSE	24	مشترک لیمیت سوئیچ	COM	10
تغذیه ورودی (220VAC)	N	25	تغذیه 24VAC	24VAC	11	
	L	27		GND	12	
خروجی قفل برقی				E.LOCK	13	
					14	

## 9. اتصالات و سیم بندی‌های مرکز کنترل

### 9-1. اتصال موتورها به مرکز

جک مدل MPC TITAN 400/600 به صورت راست و چپ می‌باشد که جک راست به لنگه سمت راست درب و جک چپ به لنگه سمت چپ درب متصل می‌شود.

موتور راست : اگر موتور را به گونه‌ای قرار دهید که برآمدگی موتور جک رو به پایین و بازوی جک به طرف چپ باز شود این موتور، موتور راست نامیده می‌شود. جهت سهولت در تشخیص بازویی سمت راست، حرف D بر روی بدنه بازویی در کنار مغزی خلاص کن حک شده است.

موتور چپ : اگر موتور را به گونه‌ای قرار دهید که برآمدگی موتور جک رو به پایین و بازوی جک به طرف راست باز شود این موتور، موتور چپ نامیده می‌شود. جهت سهولت در تشخیص بازویی سمت چپ، حرف S بر روی بدنه بازویی در کنار مغزی خلاص کن حک شده است.

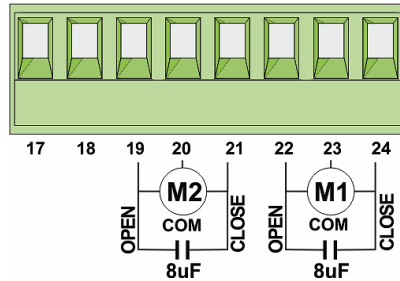

سیم‌های موتور M1 را به شرح زیر متصل کنید:

سیم مشکی به ترمینال 22 (OPEN)

سیم آبی به ترمینال 23 (COM)

سیم قهوه‌ای به ترمینال 24 (CLOSE)

سیم‌های موتور M2 را به شرح زیر متصل کنید:

سیم قهوه‌ای به ترمینال 19 (OPEN)

سیم آبی به ترمینال 20 (COM)

سیم مشکی به ترمینال 21 (CLOSE)

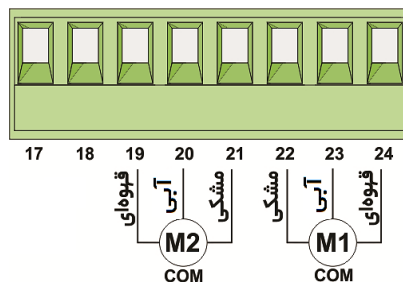



حالت 1: موتور سمت راست اول باز می‌شود.

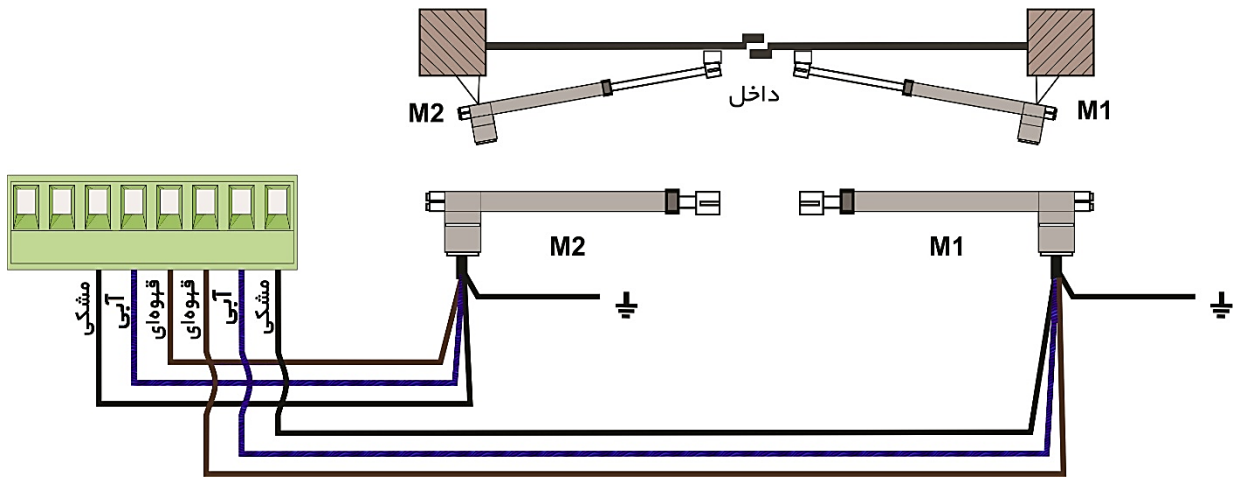

حالت 2: موتور سمت چپ اول باز می‌شود.

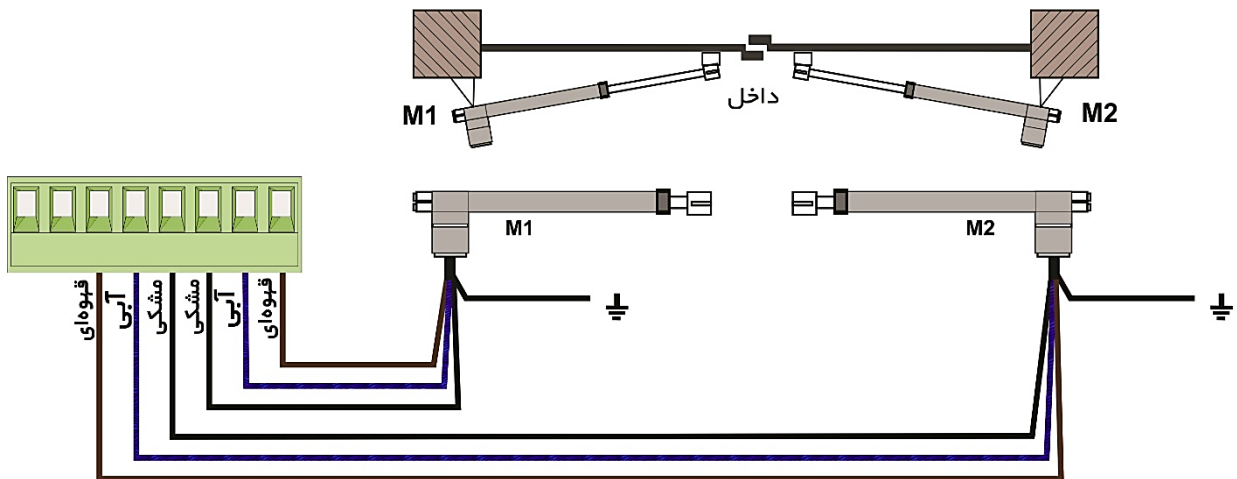

در کورس باز شدن، ابتدا موتور یک (M1) شروع به باز شدن کرده و پس از گذشت تأخیر تعیین شده توسط پارامتر **تأخیر باز شو دربها**، موتور دو (M2) شروع به باز شدن می‌کند.

در کورس بسته شدن، ابتدا موتور دو (M2) شروع به بسته شدن کرده و پس از گذشت تأخیر تعیین شده توسط پارامتر **تأخیر بسته شو دربها**، موتور یک (M1) شروع به بسته شدن می‌کند.

منوهای **تأخیر باز شو دربها** و **تأخیر بسته شو دربها** برای جلوگیری از برخورد لنگه‌های درب به یکدیگر در کورس باز و بسته شدن در نظر گرفته شده است.

توجه: در حالتی که درب تک لنگه باشد، سیم‌های بازویی باید به ترمینال‌های موتور یک (M1) متصل شود و پارامتر **زمان باز شو موتور 2** نیز بر روی 0 تنظیم شوند.

اگر لنگه‌های درب پس از بسته شدن بر روی هم قرار نمی‌گیرند، بهتر است تأخیر بسته شدن لنگه دربها را توسط منوی **تأخیر بسته شو دربها** به عدد صفر تغییر دهید تا قابلیت کنترل ترتیب بسته شدن فوق غیر فعال شود.

## 9-2. ورودی منبع تغذیه

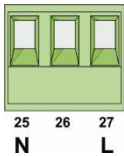

برق شهری (220VAC-50Hz) را به ترمینال‌های L و N برد کنترل متصل نمایید.  
پیشنهاد می‌شود یک فیوز مینیاتوری قبل از ولتاژ ورودی به برد کنترل تعبیه نمایید.

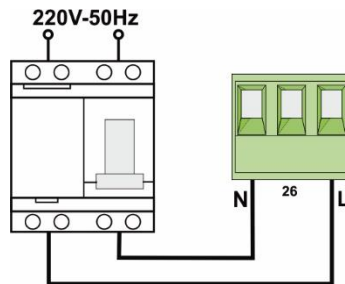

## 9-3. شستی توقف اضطراری (STOP)

برای بالا بردن ضریب ایمنی عملکرد سیستم، امکان نصب شستی توقف اضطراری در این برد کنترل در نظر گرفته شده است. با فشردن این شستی، حرکت درب متوقف خواهد شد.

شستی STOP باید کنتاکت نرمال بسته (NC) داشته باشد و به ترمینال‌های 1 و 5 متصل شود. همچنین منوی ایست را نیز فعال نمایید.

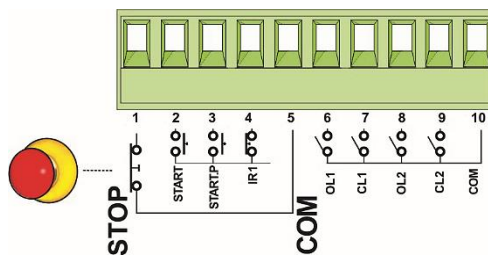

اگر در مدت زمان شمارش معکوس بسته شدن درب این شستی فشرده شود، بسته شدن اتوماتیک درب غیرفعال شده و درب در حالت توقف قرار می‌گیرد. برای بسته شدن درب باید با ریموت به سیستم، فرمان بسته شدن اعمال شود.

## 9-4. شستی فرمان START.P و START

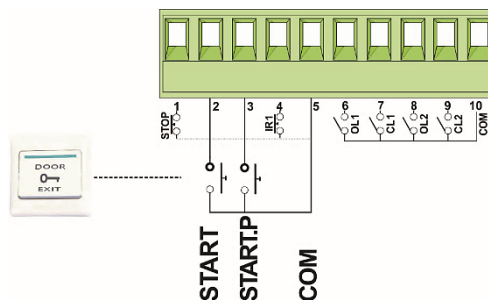

از طریق منوی ورودی تحریک دست، حالت‌های زیر برای این دو فرمان قابل تنظیم است:

○ حالت استاندارد (حالت پیش فرض)

- فرمان ترمینال START: باز و بسته شدن کامل درب
- فرمان ترمینال START.P: نیمه‌باز شدن درب 1 (عابر رو)

○ حالت باز - بسته

- فرمان ترمینال START: باز شدن کامل درب
- فرمان ترمینال START.P: بسته شدن کامل درب

○ حالت فشاری

- فرمان ترمینال START: باز شدن درب به صورت فشاری
- فرمان ترمینال START.P: بسته شدن درب به صورت فشاری

**توجه:** در این حالت تا زمانی که شستی و یا دکمه ریموت را نگه‌داشته‌اید، درب حرکت می‌کند و به محض رها کردن شستی و یا دکمه ریموت، حرکت درب متوقف می‌شود.

○ حالت زمان دار

با نصب یک رله تایمر این امکان وجود دارد که درب در ساعت‌هایی از شبانه‌روز باز باقی بماند.

- فرمان ترمینال START: باز و بسته شدن کامل درب
- فرمان ترمینال START.P: نیمه‌باز شدن درب (عابرو)

تا زمانی که کنتاکت ترمینال 2 و 5 یا 3 و 5 بسته باقی بماند، درب باز خواهد ماند. با باز شدن این کنتاکت، درب پس از شمارش معکوس بسته شدن اتوماتیک، شروع به بسته شدن خواهد کرد.

**توجه:** قبل از فعال کردن حالت زمان دار، بسته شدن اتوماتیک را توسط منوی بسته شدن اتوماتیک فعال و تنظیم نمایید.

رله تایمر را مطابق شکل مقابل به ترمینال START و START.P متصل نمایید.

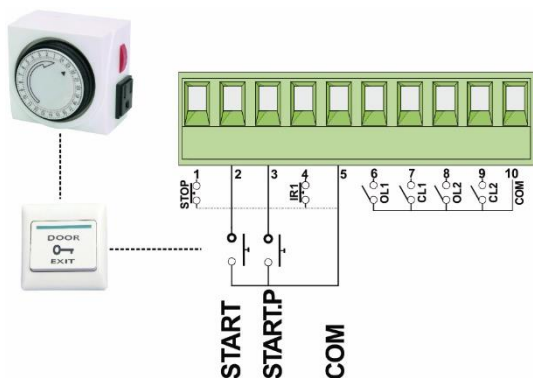

○ حالت غیر فعال

- ترمینال ورودی START و START.P برد غیرفعال شده و فقط از طریق ریموت و مطابق باحالت استاندارد دستگاه عمل خواهد کرد.

فرمان START از طریق دکمه تعریف شده ریموت برای ماشین‌رو و فرمان START.P از طریق دکمه تعریف شده ریموت برای عابر رو قابل اجرا است.

## 5-9. نحوه اتصال فتوسل (چشمی)

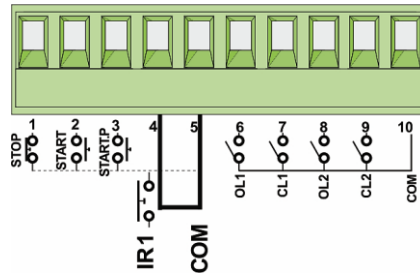

چشمی را با توجه به مطالب زیر می‌توان به مرکز کنترل متصل نمود:

چشمی می‌بایست در قسمت بیرونی درب نصب شود و فقط در هنگام بسته شدن درب فعال است. اگر مانعی مانند اتومبیل ارتباط چشمی‌ها را در هنگام بسته شدن درب قطع کند، برد کنترل حرکت درب را بدون وقفه معکوس کرده و درب باز می‌شود. در این حالت از ترمینال IR1 (4) برای نصب چشمی استفاده می‌شود.

نحوه اتصال گیرنده (RX) و فرستنده (TX) چشمی به برد کنترل:

- سیم‌های تغذیه فتوسل را به ترمینال‌های 11 و 12 (24VAC و GND) وصل کنید.
- ترمینال COM و NC چشمی گیرنده (RX) باید به ترمینال‌های 4 و 5 (IR1 و COM) نصب شوند.

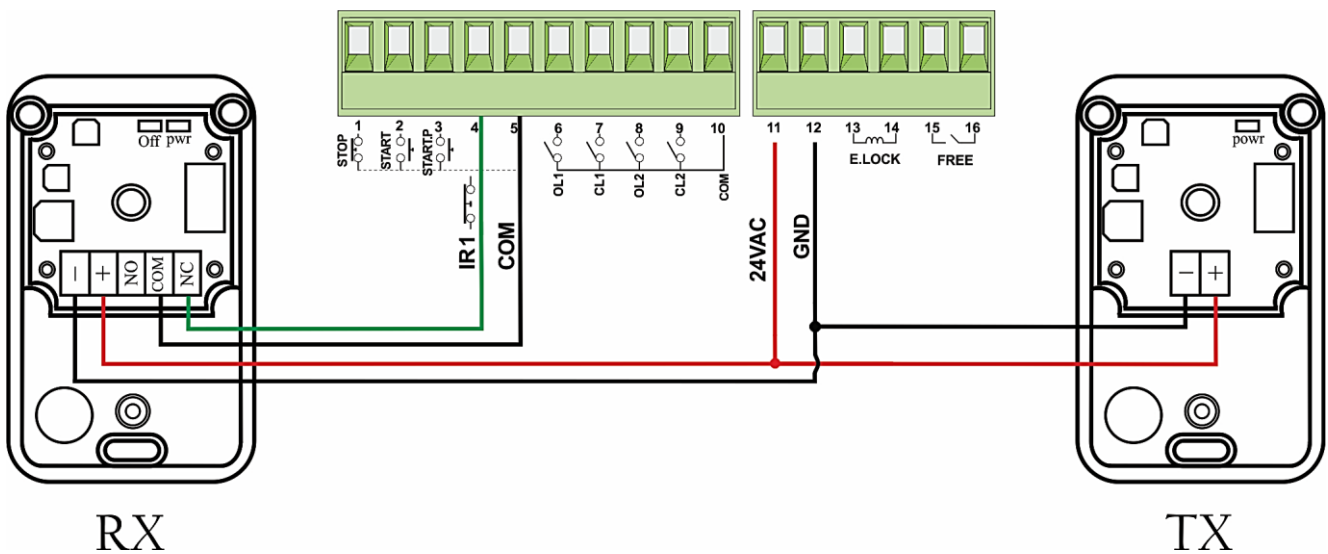

توجه:

- کانکتور 24VAC برای تغذیه چشمی‌ها در نظر گرفته شده است و ولتاژ خروجی این کانکتور توسط فیوز الکترونیکی در برابر اضافه‌بار محافظت می‌شود. در صورت وجود اضافه‌بار LED نشانگر D21 روشن خواهد شد.
- توصیه می‌شود سیم‌های مرتبط با اتصالات چشمی از لوله برقی که برای سیم‌های موتور استفاده شده است، عبور داده نشوند.
- اگر بیش از یک جفت چشمی نصب می‌کنید، چشمی‌ها باید به صورت سری به یکدیگر متصل شوند.

## 1-5-9. غیر فعال کردن موقت چشمی توسط ریموت

در صورت بروز خطا و یا هر مشکلی در عملکرد چشمی، دو دکمه A و B ریموت را به مدت 5 ثانیه نگه دارید تا فلاشر دائم روشن شود، سپس با فشردن دکمه D ریموت می‌توانید چشمی را به مدت 1 دقیقه غیر فعال نمایید. غیر فعال شدن چشمی با دوبار چشمک زدن فلاشر اعلام خواهد شد. پس از گذشت 1 دقیقه، چشمی به صورت اتوماتیک وارد مدار شده و به عملکرد عادی خود باز خواهد گشت.

## 6-9. تنظیم انتهای کورس حرکتی توسط میکرو سوئیچ

میکرو سوئیچ طبق توضیحات زیر به برد کنترل نصب می‌شود. توجه داشته باشید که نوع لیمیت سوئیچ استفاده شده در موتور را می‌توان از طریق منوی مربوطه انتخاب و تنظیم کرد.

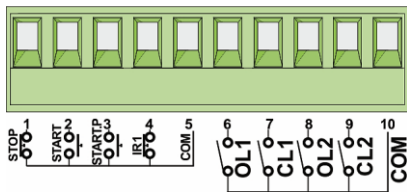

ترمینال OL1 (6 و 10): میکرو سوئیچ انتهای کورس باز شدن موتور 1

ترمینال CL1 (7 و 10): میکرو سوئیچ انتهای کورس بسته شدن موتور 1

ترمینال OL2 (8 و 10): میکرو سوئیچ انتهای کورس باز شدن موتور 2

ترمینال CL2 (9 و 10): میکرو سوئیچ انتهای کورس بسته شدن موتور 2

## 7-9. فلاشر

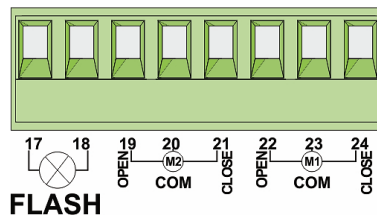

ترمینال 17 و 18 برای نصب فلاشر در نظر گرفته شده است. این فلاشر جهت ایمنی بیشتر و اعلام هشدار، در هنگام باز و بسته شدن درب عمل خواهد کرد. با توجه به منوی **حالت چشمک زدن** می‌توان خروجی این ترمینال را تنظیم کرد. در صورتی که **حالت چشمک زدن**، **بله** باشد مدار فلاشر روی برد فعال شده و کافی است به خروجی ترمینال یک لامپ 220 ولت متصل نمایید.

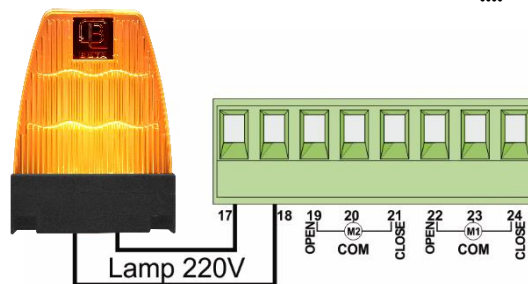

در صورتی که **حالت چشمک زدن**، **خیر** باشد خروجی فلاشر ولتاژ 220 ولت ثابت خواهد شد.

## 8-9. قفل برقی

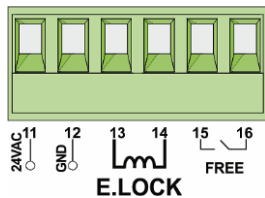

سیم‌های قفل برقی را به ترمینال‌های 13 و 14 متصل نمایید.

توجه: قفل مورد نظر باید 12V باشد.

از طریق منوی **مدت تحریک قفل برقی** و **تأخیر حرکت قبل از تحریک قفل** می‌توانید زمان تحریک بوبین قفل را مدیریت نمایید.

دو منوی **فشار معکوس قفل برقی** و **فشار نهایی قفل برقی** برای آزاد شدن راحت‌تر قفل و چفت شدن مطمئن‌تر زبانه قفل در نظر گرفته شده‌اند. برای آشنایی بیشتر با این منوها به بخش "**منوی تنظیمات کامل**" مراجعه کنید.

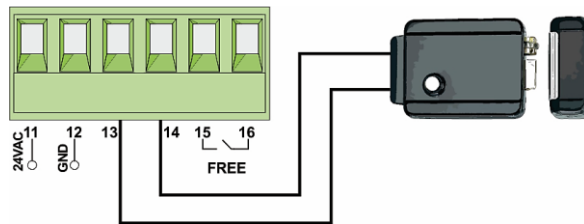

• قابلیت آزاد شدن راحت‌تر زبانه قفل (**فشار معکوس قفل برقی**):

در صورتی‌که این قابلیت فعال شود، قبل از باز شدن درب، موتورها در جهت بسته شدن حرکت کرده و پس از آزاد شدن زبانه قفل، لنگه‌های درب در جهت باز شدن شروع به حرکت می‌کنند.

• قابلیت چفت شدن (**فشار نهایی قفل برقی**):

در صورتی‌که این قابلیت فعال شود، پس از اتمام محدوده سرعت آهسته در انتهای کورس بسته شدن، موتورها با سرعت عادی به درب فشار می‌آورند تا زبانه قفل راحت‌تر چفت شود.

## 9-9. رله آزاد

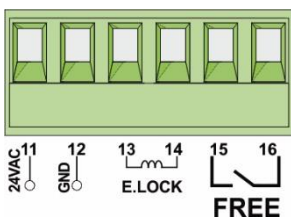

ترمینال FREE (15 و 16)، پایه‌های NO و COM رله آزاد مرکز کنترل SOLID هستند. با توجه به نوع نیاز می‌توان این رله را در حالت و زمان دلخواه، با توجه به توضیحات زیر تنظیم نمود.

**نوع رله آزاد** : رله را می‌توان در دو حالت **لحظه ای** و **روشنایی** تنظیم نمود.

- **لحظه ای**: با فشردن دکمه ریموت، رله فعال شده و پس از سپری شدن زمان تنظیم شده، غیرفعال خواهد شد.
- **روشنایی**: این MODE برای تنظیم رله در حالت ON/OFF است که با فشردن دکمه ریموت، رله فعال شده و با فشردن مجدد دکمه ریموت، غیرفعال خواهد شد. اگر رله را فعال کرده و فرمانی برای غیرفعال کردن ارسال نشود، پس از سپری شدن زمان تنظیم شده، رله خاموش خواهد شد. همچنین در این مد با ارسال فرمان باز یا بسته شدن درب ها رله آزاد نیز عمل خواهد کرد.

زمان عملکرد رله آزاد: زمان عملکرد رله بین 1 ثانیه تا 4 دقیقه قابل تنظیم است.

توجه: دکمه C ریموت برای کنترل رله آزاد در نظر گرفته شده است.

## 10. مشخصات مرکز کنترل

مرکز کنترل چندکاره SOLID، قابل نصب روی درب‌های دو لنگه و تک لنگه بازویی و درب‌های ریلی است. با چهار دکمه A، B، C و D می‌توان پارامترهای عملکردی جک‌ها را بنا بر نیاز برنامه‌ریزی نمود. این مرکز دارای یک نمایشگر LCD است که پیغام‌های خطا، پارامترها و مقادیر پارامترها را نشان می‌دهد.

### 10-1. آشنایی کلی با منوها و دکمه‌های مرکز کنترل

مرکز کنترل SOLID دارای 9 منوی اصلی است. هرکدام از این منوها دارای پارامترهای مختلفی برای انجام تنظیمات مورد نظر هستند که در ادامه توضیح داده شده‌اند.

1. تنظیمات کوتاه
2. تنظیمات کامل
3. ریموت
4. تنظیم پیش فرض
5. برنامه اتوماتیک
6. شمارنده
7. کلمه عبور
8. روشنایی صفحه
9. زبان

### 10-1-1. نحوه استفاده از دکمه A و B

برای ورود به لیست منوها، دکمه A روی مرکز کنترل را فشار دهید. با هر بار فشردن دکمه A یکی از منوهای اصلی نمایش داده خواهد شد. به‌عنوان مثال برای رسیدن به منوی ریموت که سومین منو است باید دکمه A سه مرتبه فشرده شود تا آیکون و نام این منو نمایش داده شود.

پس از رسیدن به منوی مورد نظر با فشردن دکمه B مرکز کنترل، پارامترهای موجود در آن منو نمایش داده خواهد شد. برای حرکت بین پارامترها از دکمه A و B استفاده نمایید. با فشردن دکمه B گزینه بعدی و با فشردن دکمه A گزینه قبلی نمایش داده خواهد شد.

### 10-1-2. نحوه استفاده از دکمه C و D

برای افزایش مقادیر، تأیید یا بله، دکمه C و برای کاهش مقادیر، متغی یا خیر، دکمه D را فشار دهید.





این منو شامل 22 پارامتر اصلی تنظیم عملکرد موتور است. این پارامترها چکیده‌ای از پارامترهای قابل تنظیم مرکز کنترل SOLID است که برای راحتی کاربران و همراهان همیشگی عزیز، تنظیم و آماده شده است. با توجه به جدول زیر و توضیحات هر پارامتر می‌توان تنظیمات دلخواه را برای راه‌اندازی مناسب موتورها انجام داد.

پیش فرض	توضیحات	مقادیر	تنظیمات کوتاه
21.0"	زمان کل کارکرد موتور 1 در کورس باز شدن درب (زمان حرکت با سرعت اولیه+زمان حرکت سرعت آهسته)	0" – 2'	زمان بازشو موتور 1
7.0"	زمان حرکت موتور 1 با سرعت آهسته در کورس بازشو	0" – 2'	زمان بازشو آهسته موتور 1
22.0"	زمان کل کارکرد موتور 1 در کورس بسته شدن درب (زمان حرکت با سرعت اولیه+زمان حرکت سرعت آهسته)	0" – 2'	زمان بسته شو موتور 1
7.0"	زمان حرکت موتور 1 با سرعت آهسته در کورس بسته شو	0" – 2'	زمان بسته شو آهسته موتور 1
21.0"	زمان کل کارکرد موتور 2 در کورس باز شدن درب (زمان حرکت با سرعت اولیه+زمان حرکت سرعت آهسته)	0" – 2'	زمان بازشو موتور 2
7.0"	زمان حرکت موتور 2 با سرعت آهسته در کورس بازشو	0" – 2'	زمان باز شو آهسته موتور 2
22.0"	زمان کل کارکرد موتور 2 در کورس بسته شدن درب (زمان حرکت با سرعت اولیه+زمان حرکت سرعت آهسته)	0" – 2'	زمان بسته شو موتور 2
7.0"	زمان حرکت موتور 2 با سرعت آهسته در کورس بسته شو	0" – 2'	زمان بسته شو آهسته موتور 2
6.0"	زمان کارکرد موتور 1 در کورس باز شدن عابرو	0" – 2'	زمان بازشو عابرو
7.0"	زمان کارکرد موتور 1 در کورس بسته شدن عابرو	0" – 2'	زمان بسته شو عابرو
1.0"	تأخیر باز شدن لنگه درب 2 نسبت به لنگه درب 1 برای جلوگیری از برخورد لنگه دربها در شروع باز شدن، لنگه درب 1 باید قبل از لنگه 2 باز شود. توسط این منو می‌توانید تأخیر باز شدن موتور 2 را تنظیم نمایید. توجه: اگر این زمان را صفر در نظر بگیرید، ترتیب بسته شدن لنگه دربها دچار اختلال خواهد شد.	0" – 2'	تأخیر بازشو دربها
3.0"	تأخیر بسته شدن لنگه درب 1 نسبت به لنگه درب 2 برای جلوگیری از برخورد لنگه دربها در کورس بسته شو، لنگه 1 باید بعد از لنگه 2 بسته شود. توسط این منو می‌توانید تأخیر بسته شدن درب 1 را تنظیم نمایید.	0" – 2'	تأخیر بسته شو دربها
60%	عدد تنظیم شده، درصدی از حداکثر نیروی موتور 1 است. توجه: در صورت استفاده از جکهای هیدرولیک قدرت موتور را 100% کنید.	30%–100%	قدرت موتور 1
60%	عدد تنظیم شده، درصدی از حداکثر نیروی موتور 2 است. توجه: در صورت استفاده از جکهای هیدرولیک قدرت موتور را 100% کنید.	30%–100%	قدرت موتور 2
100%	قدرت موتور در حرکت سرعت آهسته عدد تنظیم شده، درصدی از حداکثر نیروی موتورهای 1 و 2 در سرعت آهسته است.	30%–100%	قدرت سرعت آهسته موتور

پیش فرض	توضیحات	مقادیر	تنظیمات کوتاه
توقف	اگر درب در حال باز شدن باشد و فرمانی توسط ریموت و یا شستی صادر شود، سیستم با توجه به حالت تنظیم شده برای این منو عکس العمل نشان خواهد داد.		فرمان در حین باز شو
	حرکت درب متوقف شده و زمان بسته شدن اتوماتیک فعال می شود.	توقف	
	برد کنترل فرمان دریافتی را قبول نکرده و باز شدن درب تا انتهای مسیر ادامه خواهد داشت.	صرف نظر	
	حرکت درب سریعاً معکوس شده و درب بسته می شود.	بسته	
باز	اگر درب در حال بسته شدن باشد و فرمانی توسط ریموت و یا شستی صادر شود، سیستم با توجه به حالت تنظیم شده برای این منو عکس العمل نشان خواهد داد.		فرمان در حین بسته شو
	حرکت درب متوقف خواهد شد.	ایست	
	حرکت درب سریعاً معکوس شده و درب باز می شود.	باز	
بسته	اگر درب در حالت توقف موقت باشد و فرمانی توسط ریموت و یا شستی صادر شود، سیستم با توجه به حالت تنظیم شده برای این منو عکس العمل نشان خواهد داد.		فرمان در حین توقف
	با دریافت فرمان درب شروع به بسته شدن می کند.	بسته	
	درب در حالت توقف باقی می ماند.	ایست	
	برد کنترل فرمان دریافتی را قبول نخواهد کرد.	صرف نظر	
	شمارشگر زمان بسته شدن اتوماتیک تمدید می شود.	توقف	
فاز بسته شو	<b>تنظیمات فتوسل (چشمی الکترونیکی)</b>		عملکرد فتوسل
	چشمی فقط در کورس بسته شدن درب فعال است.	فاز بسته شو	
	چشمی هم در کورس باز و هم در کورس بسته شدن درب فعال است.	همیشه فعال	
	خروجی ترمینال IR1 غیر فعال خواهد شد.	غیر فعال	
20.0"	<b>بسته شدن اتوماتیک درب</b> پس از اتمام زمان تنظیم شده در این منو، درب به طور اتوماتیک شروع به بسته شدن خواهد کرد.	2' - 0.5"	بسته شدن اتوماتیک
	بسته شدن اتوماتیک غیر فعال می شود.	غیر فعال	
1"	مدت زمان تحت فشار بودن درب برای تشخیص برخورد با مانع را می توان با استفاده از این گزینه تنظیم کرد.	1" - 0.1"	مدت زمان برخورد مانع
4	توسط این منو میزان حساسیت سنسور برخورد با مانع قابل تنظیم است.	0 - 10	حساسیت برخورد مانع
	سیستم تشخیص برخورد با مانع غیر فعال می شود.	غیر فعال	
	<b>مرحله پایانی و ذخیره سازی تنظیمات انجام شده</b> این گزینه برای خروج از محیط منو و ذخیره کردن تنظیمات انجام شده است. در صورت ذخیره نکردن آن ها، با خروج از منو تمام تنظیمات پاک خواهند شد.		تغییرات ذخیره شود؟
	تنظیمات ذخیره شده و از محیط منو خارج می شوید.	بله: C	
	تنظیمات ذخیره نشده و از محیط منو خارج می شوید.	خیر: D	



این منو دارای 44 پارامتر می‌باشد که شامل تمامی پارامترهای قابل تنظیم برای عملکرد موتور است. برای آشنایی بیشتر با این پارامترها و قابلیت‌های آن به جدول ذیل توجه نمایید.

پیش فرض	توضیحات	مقادیر	تنظیمات کامل
21.0"	زمان کل کارکرد موتور 1 در کورس باز شدن درب (زمان حرکت با سرعت اولیه+زمان حرکت سرعت آهسته)	0" – 2'	زمان بازشو موتور 1
7.0"	زمان حرکت موتور 1 با سرعت آهسته در کورس بازشو	0" – 2'	زمان بازشو آهسته موتور 1
22.0"	زمان کل کارکرد موتور 1 در کورس بسته شدن درب (زمان حرکت با سرعت اولیه+زمان حرکت سرعت آهسته)	0" – 2'	زمان بسته شو موتور 1
7.0"	زمان حرکت موتور 1 با سرعت آهسته در کورس بسته شو	0" – 2'	زمان بسته شو آهسته موتور 1
21.0"	زمان کل کارکرد موتور 2 در کورس باز شدن درب (زمان حرکت با سرعت اولیه+زمان حرکت سرعت آهسته)	0" – 2'	زمان بازشو موتور 2
7.0"	زمان حرکت موتور 2 با سرعت آهسته در کورس بازشو	0" – 2'	زمان بازشو آهسته موتور 2
22.0"	زمان کل کارکرد موتور 2 در کورس بسته شدن درب (زمان حرکت با سرعت اولیه+زمان حرکت سرعت آهسته)	0" – 2'	زمان بسته شو موتور 2
7.0"	زمان حرکت موتور 2 با سرعت آهسته در کورس بسته شو	0" – 2'	زمان بسته شو آهسته موتور 2
6.0"	زمان کارکرد موتور 1 در کورس باز شدن عابر رو	0" – 2'	زمان بازشو عابر رو
7.0"	زمان کارکرد موتور 1 در کورس بسته شدن عابر رو	0" – 2'	زمان بسته شو عابر رو
1.0"	زمان کارکرد موتور M2 در کورس بسته شدن در وضعیت فرمان عابر رو زمانی که لنگه درب 1 توسط فرمان نفر رو در حال باز شدن است، ممکن است لنگه درب 2 مقداری در جهت بازشو حرکت کند. در این شرایط زمانی که لنگه درب 1 در هنگام بسته شدن به لنگه درب 2 می‌رسد، به این لنگه برخورد کرده و این امکان وجود دارد که پس از اتمام زمان کارکرد موتور M1، لنگه درب‌ها به‌طور کامل بسته نشود. برای رفع این مشکل، در ثانیه‌های پایانی کورس بسته شدن و به میزان زمان تنظیم‌شده در این منو، کمی نیرو توسط موتور M2 در جهت بسته شدن به لنگه درب 2 وارد خواهد شد.	0" – 2'	زمان بسته شو موتور 2 عابر رو
1.0"	تأخیر باز شدن لنگه درب 2 نسبت به لنگه درب 1 برای جلوگیری از برخورد لنگه درب‌ها در شروع باز شدن، لنگه درب 1 باید قبل از لنگه 2 باز شود. توسط این منو می‌توانید تأخیر باز شدن موتور 2 را تنظیم نمایید. توجه: اگر این زمان را صفر در نظر بگیرید، ترتیب بسته شدن لنگه درب‌ها دچار اختلال خواهد شد.	0" – 2'	تأخیر بازشو درب‌ها
3.0"	تأخیر بسته شدن لنگه درب 1 نسبت به لنگه درب 2 برای جلوگیری از برخورد لنگه درب‌ها در کورس بسته شدن، لنگه درب 1 باید بعد از لنگه 2 بسته شود. توسط این منو می‌توانید تأخیر بسته شدن درب 1 را تنظیم نمایید.	0" – 2'	تأخیر بسته شو درب‌ها
60%	عدد تنظیم‌شده، درصدی از حداکثر نیروی موتور 1 می‌باشد. توجه: در صورت استفاده از جک‌های هیدرولیک قدرت موتور را 100% کنید.	30% – 100%	قدرت موتور 1

تنظیمات کامل	مقادیر	توضیحات	پیش فرض
قدرت موتور 2	30%-100%	عدد تنظیم شده، در صدی از حداکثر نیروی موتور 2 می باشد. توجه: در صورت استفاده از جک های هیدرولیک قدرت موتور را 100% کنید.	60%
قدرت سرعت آهسته موتور	30%-100%	<b>قدرت موتور در حرکت سرعت آهسته</b> عدد تنظیم شده، در صدی از حداکثر نیروی موتورهای 1 و 2 در سرعت آهسته است.	100%
وضعیت شروع درب سنگین	غیر فعال	در شروع حرکت درب از حالت سکون، موتورها باید بر اینرسی سکون غلبه نمایند. اگر درب نسبتاً سنگین باشد، این امکان وجود دارد که موتورها نتوانند درب را حرکت دهند. در صورتی که این منو را فعال کنید، در 2 ثانیه اولیه حرکت هر موتور برد کنترل مقادیر تنظیم شده منوهای <b>قدرت موتور 1 و قدرت موتور 2</b> را در نظر نگرفته و موتورها را با حداکثر توان راه اندازی می کند.	غیر فعال
	فعال	این قابلیت فعال است.	فعال
	غیر فعال	این قابلیت غیر فعال است.	غیر فعال
وضعیت شروع نرم موتور	غیر فعال	با فعال کردن این منو، افزایش توان موتورها از صفر تا میزان تنظیم شده در منوهای <b>قدرت موتور 1</b> ، <b>قدرت موتور 2</b> و <b>وضعیت شروع درب سنگین</b> با یک شیب ملایم افزایش خواهد یافت تا از اعمال شوک شروع حرکت به موتورها جلوگیری شده و طول عمر موتورها افزایش یابد.	فعال
	فعال	این قابلیت فعال است.	فعال
	غیر فعال	این قابلیت غیر فعال است.	غیر فعال
مدت تحریک قفل برقی	2' - 0"	<b>مدت زمان تحریک بوبین قفل</b> قبل از باز شدن لنگه های درب، برد کنترل بوبین قفل را به میزان تنظیم شده در این منو تحریک می کند تا زبانه قفل آزاد شود.	غیر فعال
	غیر فعال	اگر قفل نصب نمی کنید، این منو را غیر فعال کنید.	غیر فعال
راه اندازی قفل برقی	استاندارد	<b>تنظیم فرکانس تحریک بوبین قفل (برای کاهش صدای عملکرد قفل)</b> بوبین قفل با فرکانس 50 هرتز تحریک شود.	استاندارد
	بی صدا	بوبین قفل با فرکانس 140 هرتز تحریک شود.	بی صدا
	استاندارد		استاندارد
تأخیر حرکت قبل از تحریک قفل	2' - 0"	<b>زودتر فعال شدن قفل نسبت به شروع حرکت موتورها</b> در مدتی که بوبین قفل در حال تحریک شدن است، موتورها به میزان زمان تنظیم شده در این منو مکث می کنند تا زبانه راحت تر آزاد شود. اگر زمان تنظیم شده در این گزینه کمتر از زمان تنظیم شده در <b>مدت تحریک قفل برقی</b> باشد، موتورها قبل از اتمام زمان تحریک قفل، شروع به حرکت می کنند. اگر قفل نصب نمی کنید، مقدار این منو را 0.0 قرار دهید	0.0"
فشار معکوس قفل برقی	5" - 0.5"	<b>زمان فشار معکوس موتورها</b> با فعال کردن این قابلیت، قبل از تحریک شدن بوبین قفل، ابتدا موتورها در جهت بسته شدن درب حرکت کرده، سپس بوبین قفل تحریک می شود. در این حالت زبانه قفل راحت تر آزاد خواهد شد.	غیر فعال
	غیر فعال	این قابلیت غیر فعال است.	غیر فعال

پیش فرض	توضیحات	مقادیر	تنظیمات کامل
غیر فعال	<b>فشار جک‌ها به درب برای جفت شدن زبانه قفل</b> به علت وجود محدوده سرعت آهسته موتورها، احتمال دارد به دلیل سرعت آهسته درب، زبانه قفل به خوبی جفت نشود. برای رفع این مشکل، پس از اتمام محدوده سرعت آهسته، جک‌ها به میزان زمان تنظیم شده در این منو و با سرعت عادی به درب فشار می‌آورند تا زبانه قفل جفت شود.	5" - 0.5"	فشار نهایی قفل برقی
	اگر قفل نصب نمی‌کنید و یا سرعت آهسته را غیر فعال کرده‌اید، این منو را غیر فعال کنید.	غیر فعال	
غیر فعال	<b>چشمک زدن فلاشر قبل از شروع باز شدن درب</b> فلاشر به میزان زمان تنظیم شده برای این منو، قبل از شروع حرکت درب‌ها، شروع به چشمک زدن خواهد کرد.	2' - 0.5"	فلاشر قبل از شروع باز شدن
	این قابلیت غیر فعال است.	غیر فعال	
غیر فعال	<b>چشمک زدن فلاشر قبل از شروع بسته شدن درب</b> فلاشر به میزان زمان تنظیم شده برای این منو، قبل از بسته شدن درب‌ها، شروع به چشمک زدن خواهد کرد.	2' - 0.5"	فلاشر قبل از شروع بسته شدن
	این قابلیت غیر فعال است.	غیر فعال	
فعال	<b>چشمک زدن فلاشر در مدت زمان بسته شدن اتوماتیک درب</b>		چشمک زدن در حالت توقف
	فلاشر در مدت زمان شمارش معکوس برای بسته شدن اتوماتیک درب نیز فلاشر می‌زند.	فعال	
	این قابلیت غیر فعال است.	غیر فعال	
فعال	<b>تنظیمات کانکتور خروجی فلاشر</b>		حالت چشمک زدن
	در صورت فعال کردن این گزینه فلاشر مدار فعال شده و فقط کافی است یک لامپ 220 به ترمینال خروجی فلاشر (FLASH) نصب گردد.	فعال	
	در صورتی که از لامپ فلاشر دار استفاده می‌کنید این گزینه را در حالت غیر فعال قرار دهید. در این حالت ترمینال خروجی فلاشر (FLASH) ولتاژ ثابت 220 خواهد داشت.	غیر فعال	
استاندارد	<b>تنظیم فرمان شستی‌های START و START.P</b> (برای اطلاعات بیشتر به بخش شستی فرمان START و START.P مراجعه شود)		ورودی تحریک دست
	حالت استاندارد فعال است.	استاندارد	
	حالت تایمر فعال است.	زمان دار	
	حالت فشاری فعال است.	فشاری	
	فرمان باز و بسته شدن مجزا	باز-بسته	
	ترمینال ورودی START, START.P برد غیر فعال شده و فقط از طریق ریموت و مطابق باحالت استاندارد دستگاه عمل خواهد کرد.	غیر فعال	
توقف	<b>اگر درب در حال باز شدن باشد و فرمانی توسط ریموت و یا شستی صادر شود، سیستم با توجه به حالت تنظیم شده برای این منو عکس‌العمل نشان خواهد داد.</b>		فرمان در حین باز شو
	حرکت درب متوقف شده و زمان بسته شدن اتوماتیک فعال می‌شود.	توقف	
	برد کنترل فرمان دریافتی را قبول نکرده و باز شدن درب تا انتهای مسیر ادامه خواهد داشت.	صرف نظر	
	حرکت درب سریعاً معکوس شده و درب بسته می‌شود.	بسته	

تنظیمات کامل	مقادیر	توضیحات	پیش فرض
فرمان در حین بسته شو	ایست	اگر درب در حال بسته شدن باشد و فرمانی توسط ریموت و یا شستی صادر شود، سیستم با توجه به حالت تنظیم شده برای این منو عکس العمل نشان خواهد داد.	باز
	باز	حرکت درب متوقف خواهد شد.	
		حرکت درب سریعاً معکوس شده و درب باز می شود.	
فرمان در حین توقف	بسته	اگر درب در حالت توقف موقت باشد و فرمانی توسط ریموت و یا شستی صادر شود، سیستم با توجه به حالت تنظیم شده برای این منو عکس العمل نشان خواهد داد.	بسته
	ایست	با دریافت فرمان، درب شروع به بسته شدن می کند.	
	صرف نظر	با دریافت فرمان، درب در حالت توقف باقی می ماند.	
	توقف	برد کنترل فرمان دریافتی را قبول نخواهد کرد. شمارشگر زمان بسته شدن اتوماتیک تمدید می شود.	
ورودی فرمان ایست	غیر فعال	<b>تنظیمات فرمان شستی STOP</b> شستی فرمان STOP غیر فعال است.	غیر فعال
	ایست - ادامه	فرمان STOP حرکت درب را متوقف می کند. درب با فرمان START بعدی، به حرکت خود ادامه می دهد.	
	ایست - معکوس	فرمان STOP حرکت درب را متوقف می کند. با فرمان START بعدی، حرکت درب معکوس خواهد شد.	
عملکرد فتوسل	فاز بسته شو	<b>تنظیمات فتوسل (چشمی الکترونیکی)</b> چشمی فقط در کورس بسته شدن درب فعال می باشد.	فاز بسته شو
	همیشه فعال	چشمی هم در کورس باز و هم در کورس بسته شدن درب فعال می باشد.	
	غیر فعال	خروجی ترمینال IR1 غیر فعال خواهد شد.	
بسته شدن اتوماتیک	2' - 0.5"	<b>بسته شدن اتوماتیک درب</b> پس از اتمام زمان تنظیم شده در این منو، درب به طور اتوماتیک شروع به بسته شدن خواهد کرد.	20.0"
	غیر فعال	بسته شدن اتوماتیک غیر فعال می شود.	
بسته شدن سریع	7" - 0.5"	<b>بسته شدن سریع درب پس از عبور از میان چشمی ها</b> اگر در وضعیت شمارش معکوس برای بسته شدن اتوماتیک، جسم متحرکی مانند اتومبیل به طور کامل از بین چشمی ها عبور کند، برد کنترل زمان تنظیم شده برای این منو را به جای زمان بسته شدن اتوماتیک در نظر خواهد گرفت. پس از اتمام زمان تنظیم شده، درب به صورت اتوماتیک بسته خواهد شد.	2.5"
	غیر فعال	این قابلیت غیر فعال است و برای بسته شدن اتوماتیک درب، زمان تنظیم شده منوی <b>بسته شدن اتوماتیک</b> در نظر گرفته خواهد شد.	
توقف بعد از عبور	غیر فعال	<b>توقف و فعال شدن زمان بسته شدن اتوماتیک درب پس از عبور از میان چشمی ها</b> پس از عبور کامل جسم متحرک از بین چشمی، حرکت درب متوقف شده و پس از اتمام شمارش معکوس تنظیم شده در منوی <b>بسته شدن سریع</b> ، درب شروع به بسته شدن می کند.	غیر فعال
	غیر فعال	این قابلیت غیر فعال است.	
	فعال	این قابلیت فعال است.	

پیش فرض	توضیحات	مقادیر	تنظیمات کامل
غیر فعال	<b>تنظیم لیمیت سوئیچها</b>		ورودی لیمیت سوئیچ
	لیمیت سوئیچ غیر فعال است.	غیر فعال	
	لیمیت سوئیچها برای قطع جریان موتورها و توقف درب مورد استفاده قرار میگیرند.	انتهای مسیر	
نرمال باز	<b>تنظیم نوع کنتاکت لیمیت سوئیچ استفاده شده در موتور</b>		نوع لیمیت سوئیچ
	این نوع لیمیت سوئیچ در حالت عادی باز بوده و با عمل کردن، کنتکت آن بسته خواهد شد.	نرمال باز	
	این نوع لیمیت سوئیچ در حالت عادی بسته بوده و با عمل کردن، کنتکت آن باز خواهد شد.	نرمال بسته	
لحظه ای	<b>تنظیم نحوه عملکرد رله آزاد</b>		نوع رله آزاد
	تنظیم رله آزاد در حالت روشن - خاموش در صورت تنظیم رله در حالت روشنایی، با فشردن دکمه C ریموت، رله فعال شده و با فشردن مجدد همان دکمه رله غیرفعال خواهد شد.	روشنایی	
غیر فعال	<b>تنظیم زمان عملکرد رله آزاد</b>		زمان عملکرد رله آزاد
	زمان رله بین 1 ثانیه تا 4 دقیقه قابل تنظیم است. در صورت عدم تمایل به استفاده از رله آزاد این گزینه را غیرفعال کنید.	4' - 1"	
غیر فعال	<b>حداکثر زمان غیرفعال بودن جک</b>		جبران هیدرولیک
	فشار پشت درب در برخی از جکها (به خصوص جکهای هیدرولیکی) پس از چند ساعت متوقف بودن درب کاهش مییابد. با توجه به حداکثر زمان غیرفعال بودن جکها، این منو را تنظیم نموده تا پس از سپری شدن زمان تنظیم شده موتور، جکها به مدت 10 ثانیه در جهت بسته شدن فعال شده و فشار پشت درب را احیا کنند. در صورت عدم نیاز این گزینه را غیرفعال کنید.	1h - 8h	
		غیر فعال	



پیش فرض	توضیحات	مقادیر	تنظیمات کامل
1.0"	<p><b>ضد لغزش</b></p> <p>وقتی درب در حال باز یا بسته شدن باشد و فرمان ریموت، شستی یا چشمی حرکت درب را متوقف کند، زمان تنظیم شده برای حرکت در جهت مخالف بیش از اندازه خواهد بود؛ بنابراین برد کنترل زمان صحیح را محاسبه کرده و فقط به میزان مورد نیاز برای برگشت مسیر طی شده، زمان برای موتورها در نظر گرفته خواهد شد.</p> <p>در بعضی موارد مخصوصاً زمانی که دربها سنگین باشند، در لحظه‌ای که فرمان توقف صادر می‌شود، جریان موتورها قطع می‌شود ولی درب به دلیل سنگینی مقداری اضافه در جهت حرکت قبل از فرمان توقف حرکت می‌کند.</p> <p>محاسبه زمان مورد نیاز برای این حرکت اضافه توسط برد کنترل امکان پذیر نیست؛ بنابراین موتورها به میزان مورد نیاز برای تکمیل کورس باز یا بسته شدن حرکت نمی‌کنند.</p> <p>برای رفع این مشکل زمانی به‌عنوان زمان <b>جبران لغزش موتور</b> توسط برد کنترل در نظر گرفته می‌شود تا به زمان محاسبه شده، اضافه شده و کورس حرکتی درب تکمیل گردد.</p> <p>اخطار: در صورتی که این قابلیت غیر فعال شود، انتهای کورس باز و بسته شدن با برخورد به انتهای کورس و یا تشخیص هر مانعی، تشخیص داده خواهد شد. توجه داشته باشید که در این حالت مرکز کنترل سرعت آهسته خواهد رفت.</p>	30" - 0.5"	جبران لغزش موتور
	این قابلیت غیر فعال است.	غیر فعال	
1"	مدت زمان تحت فشار بودن درب برای تشخیص برخورد با مانع را می‌توان با استفاده از این گزینه تنظیم کرد.	1" - 0.1"	مدت زمان برخورد مانع
4	توسط این منو میزان حساسیت سنسور برخورد با مانع قابل تنظیم می‌باشد.	0-10	حساسیت برخورد مانع
	سیستم تشخیص برخورد با مانع غیر فعال می‌شود.	غیر فعال	
	<p><b>مرحله پایانی و ذخیره سازی تنظیمات انجام شده</b></p> <p>این گزینه برای خروج از محیط منو و ذخیره کردن تنظیمات انجام شده است. در صورت ذخیره نکردن آن‌ها، با خروج از منو تمام تنظیمات پاک خواهند شد.</p>		تغییرات ذخیره شود؟
	تنظیمات ذخیره شده و از محیط منو خارج می‌شوید.	بله: C	
	تنظیمات ذخیره نشده و از محیط منو خارج می‌شوید.	خیر: D	



این منو جهت تعیین نوع ریموت، کد دهی و پاک کردن ریموت است. با سه بار فشردن دکمه A به این منو رسیده و با فشردن دکمه B زیر منوهای تنظیمات ریموت نمایش داده می‌شوند. در ابتدا نوع ریموت را با فشردن دکمه‌های C و D مرکز کنترل (دکمه C جهت کار با ریموت لرنینگ و دکمه D برای کار با ریموت هاپینگ) انتخاب کنید. پس از انتخاب نوع ریموت، با فشردن دکمه B مرکز کنترل می‌توان به سایر گزینه‌ها برای کد دهی، حذف ریموت و ... دسترسی یافت.

توجه: در حالت پیش فرض نوع ریموت لرنینگ است.

ریموت	مقدار	توضیحات
نوع ریموت	لرنینگ: C	نوع ریموت از نظر لرنینگ یا هاپینگ بودن را می‌توان در این گزینه تعیین کرد.
	هاپینگ: D	مرکز کنترل با ریموت لرنینگ بتا عمل خواهد کرد. مرکز کنترل با ریموت هاپینگ بتا عمل خواهد کرد.
ریموت ماشین رو دکمه را فشار دهید		<b>کد دهی ریموت درب ماشین رو</b> جهت کددهی ریموت برای عملکرد باز شوی کامل (دو لنگه) دکمه ریموت مورد نظر را فشرده و نگه دارید و همزمان دکمه C مرکز کنترل را فشار دهید.
ریموت عابر رو دکمه را فشار دهید		<b>کد دهی ریموت درب عابر رو</b> جهت کددهی ریموت برای عملکرد عابر رو (تک لنگه) دکمه ریموت مورد نظر را فشرده و نگه دارید و همزمان دکمه C مرکز کنترل را فشار دهید.
غیر فعال کردن ریموت شماره :		<b>غیر فعال کردن ریموت (افراد بدحساب)</b> برای غیر فعال کردن یک یا چند ریموت، دکمه ریموت مورد نظر را فشرده یا شماره ریموت ثبت شده را به کمک دکمه D مرکز کنترل انتخاب کرده، سپس دکمه C مرکز را فشار دهید.
فعال کردن ریموت شماره :		<b>فعال کردن ریموت غیر فعال</b> برای فعال کردن ریموت‌های غیر فعال شده، دکمه ریموت مورد نظر را فشرده یا شماره ریموت ثبت شده را به کمک دکمه D مرکز کنترل انتخاب کرده، سپس دکمه C مرکز را فشار دهید.
حذف یک ریموت		دکمه ریموت مورد نظر را فشرده یا شماره ریموت ثبت شده را به کمک دکمه D مرکز کنترل پیدا کرده، سپس دکمه C مرکز را فشار دهید.
حذف همه ریموت‌ها	بله: C	<b>پاک کردن تمام ریموت‌ها از حافظه دستگاه</b> جهت تایید پاک کردن حافظه دکمه C روی مرکز را فشار دهید.
	خیر: D	در صورت عدم تمایل به حذف ریموت‌ها دکمه D مرکز را فشار دهید.
کددهی با ریموت مستر	فعال: C	<b>فعال یا غیر فعال کردن تنظیمات ریموت مستر</b> فعال کردن ریموت مستر
	غیر فعال: D	غیر فعال کردن ریموت مستر

برای خروج از منوی ریموت دکمه A مرکز کنترل را فشار دهید.

## 14. کددهی ریموت از راه دور با استفاده از ریموت مستر

اولین ریموتی که به دستگاه کد شود و شماره 1 ریموت را به خود اختصاص دهد، در مرکز کنترل SOLID به عنوان ریموت مستر در نظر گرفته خواهد شد.

توجه:

جهت استفاده از امکانات ریموت مستر، از منوی ریموت گزینه کددهی با ریموت مستر را در حالت فعال قرار دهید. با فعال سازی ریموت مستر می توان از قابلیت کاربردی کد دهی ریموت از راه دور استفاده نمود.

### 1-14. نحوه کددهی ریموت جدید با استفاده از ریموت مستر

دو دکمه A و B ریموت مستر را به مدت 5 ثانیه فشرده و نگاه دارید، فلاشر دائم روشن شده تا ورود به منوی تنظیمات را اعلام نماید.

دکمه C را فشار دهید تا وارد منوی کد دهی ریموت از راه دور شوید. با دو دکمه A و B می توان ماشین رو یا عابرو بودن دکمه ریموت جدید را تعیین کرد. در حالت پیش فرض به محض فشردن دکمه C دستگاه آماده دریافت ریموت ماشین رو است.

اگر دکمه A ریموت مستر فشرده شود، فلاشر با زدن یک چشمک در ثانیه آمادگی مرکز کنترل برای دریافت کد ریموت ماشین رو را اعلام خواهد کرد.

اگر دکمه B ریموت مستر فشرده شود، فلاشر با زدن دو چشمک در ثانیه آمادگی مرکز کنترل برای دریافت کد ریموت عابرو را اعلام خواهد کرد.

جهت کد دادن ریموت جدید کافی است دکمه مورد نظر را فشار دهید، فلاشر با یک چشمک دریافت کد ریموت را اعلام کرده، سپس جهت تأیید و ذخیره، دو دکمه A و B ریموت مستر را هم زمان فشار دهید.



## 15. منوی تنظیم پیش فرض

تنظیم پیش فرض

دکمه A را فشرده تا به منوی **تنظیم پیش فرض** برسید. با هر بار فشردن دکمه B یکی از 5 حالت های بازگشت به تنظیمات کارخانه نمایش داده می شود. برای آشنایی با گزینه های این منو جدول زیر را مطالعه نمایید. گزینه مورد نظر جهت بازگشت به تنظیمات پیش فرض کارخانه را انتخاب کرده سپس برای اعمال آن دکمه C را فشار دهید. در صورت عدم تمایل، برای منتفی کردن **تنظیم پیش فرض** و خروج از منو، دکمه D را بفشارید.

تنظیم پیش فرض	
دو لنگه بدون قفل	بازگشت تنظیمات مرکز کنترل به تنظیمات پیش فرض کارخانه جهت درب دو لنگه بدون قفل
دولنگه با قفل	بازگشت تنظیمات مرکز کنترل به تنظیمات پیش فرض کارخانه جهت درب دو لنگه با قفل
تک لنگه بدون قفل	بازگشت تنظیمات مرکز کنترل به تنظیمات پیش فرض کارخانه جهت درب تک لنگه بدون قفل
تک لنگه با قفل	بازگشت تنظیمات مرکز کنترل به تنظیمات پیش فرض کارخانه جهت درب تک لنگه با قفل
تنظیم به عنوان درب ریلی	بازگشت تنظیمات مرکز کنترل به تنظیمات پیش فرض کارخانه جهت درب ریلی



جهت برنامه‌ریزی زمان عملکرد مدار کنترل می‌توان از دو روش اتوماتیک و ترتیبی استفاده کرد.

برنامه اتوماتیک	
برنامه‌ریزی تمام اتوماتیک زمان عملکرد دو موتور (دو لنگه) مرکز کنترل	دو لنگه اتوماتیک
برنامه‌ریزی تمام اتوماتیک زمان عملکرد تک موتور (تک لنگه) مرکز کنترل	تک لنگه اتوماتیک
برنامه‌ریزی ترتیبی زمان عملکرد دو موتور (دو لنگه) مرکز کنترل	دو لنگه دستی
برنامه‌ریزی ترتیبی زمان عملکرد تک موتور (تک لنگه) مرکز کنترل	تک لنگه دستی

## 17. برنامه‌ریزی و زمان دهی عملکرد بازویی‌ها

توجه: جهت انجام برنامه‌ریزی موارد زیر را بررسی کنید.

- منوی ورودی تحریک دست باید در حالت استاندارد قرار داده شود.
- زمان بسته شدن اتوماتیک را می‌توانید به صورت دستی و از طریق منو بسته شدن اتوماتیک تنظیم کنید.
- اگر درب تک لنگه است، تنظیمات مربوط به موتور 2 باید غیر فعال شوند.

### 17-1. برنامه‌ریزی اتوماتیک

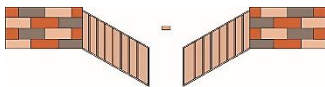

- برای انجام برنامه‌ریزی اتوماتیک، درب را در حالت نیمه‌باز قرار دهید.
- منوهای مربوط به لیمیت سوئیچ و حسگر تشخیص مانع را فعال نموده و تنظیمات مورد نیاز را انجام دهید.

نکته: در برنامه‌ریزی اتوماتیک پایان کورس باز و بسته شدن درب به سه روش زیر قابل تشخیص و تنظیم است:

I. رسیدن به لیمیت سوئیچ کورس باز یا بسته شدن

II. تشخیص مانع به وسیله حسگر تشخیص مانع

III. ارسال پالس توسط ریموت

### 17-1-1. برنامه‌ریزی اتوماتیک دو لنگه (دو موتور):

دکمه A را چند بار فشار دهید تا منوی برنامه اتوماتیک نشان داده شود.

دکمه B را فشار دهید تا زیر منوی دو لنگه اتوماتیک نشان داده شود. سپس دکمه C را فشار دهید تا مرکز کنترل وارد فاز برنامه‌ریزی شود.

یک پالس Start با ریموت یا تحریک دستی به مرکز کنترل اعمال کنید. نمایشگر در حال باز شدن را نشان داده و





لنگه اول درب (M1) برای چند ثانیه شروع به باز شدن می‌کند.

لنگه دوم درب (M2) شروع به بسته شدن می‌کند تا زمانی که انتهای مسیر بسته شو تشخیص داده شود. سپس

درب لنگه اول همین روند را انجام خواهد داد تا کاملاً بسته شود. پس از بسته شدن هر دو درب، درب‌ها به صورت

اتوماتیک باز می‌شوند تا زمانی که انتهای مسیر باز شو را تشخیص دهند. با تشخیص پایان مسیر باز شو، درب‌ها

به صورت اتوماتیک بسته خواهند شد و اطلاعات زمانی مربوط به تنظیمات درب ذخیره خواهند شد.

در کورس باز شو نمایشگر علامت  و در کورس بسته شو علامت  را نشان خواهد داد. توجه: در صورتی که جهت تنظیم کورس باز و بسته شو از ریموت استفاده می‌کنید، دکمه A جهت تعیین کورس باز و بسته شو لنگه اول (موتور 1) و دکمه B جهت تعیین کورس باز و بسته شو لنگه دوم (موتور 2) است. برای درک بهتر برنامه‌ریزی اتوماتیک دو لنگه به جدول زیر توجه نمایید.

	ابتدا درب را در حالت نیمه‌باز قرار دهید.
	درب لنگه اول چند ثانیه باز می‌شود.
	درب لنگه دوم تا تشخیص انتهای مسیر، بسته می‌شود.
	درب لنگه اول تا تشخیص انتهای مسیر، بسته می‌شود.
	هر دو لنگه درب تا تشخیص انتهای مسیر باز شو شروع به باز شدن می‌کنند.
	هر دو لنگه درب تا تشخیص انتهای مسیر بسته شو شروع به بسته شدن می‌کنند.

## 2-17- برنامه‌ریزی اتوماتیک تک لنگه (تک موتور)

دکمه A را چند بار فشار دهید تا منوی برنامه اتوماتیک نشان داده شود. دکمه B را فشار دهید تا زیر منوی تک لنگه اتوماتیک نشان داده شود. دکمه C را فشار دهید تا مرکز کنترل وارد فاز برنامه‌ریزی شود.

یک پالس Start با ریموت یا تحریک دستی به مرکز کنترل اعمال کنید. نمایشگر  را نشان داده و درب شروع به بسته شدن می‌کند تا پایان کورس بسته شدن تشخیص داده شود. پس از بسته شدن، درب به صورت اتوماتیک باز می‌شود تا زمانی که مرکز کنترل انتهای مسیر باز شو را تشخیص دهد.

با تشخیص پایان مسیر باز شو، درب به صورت اتوماتیک بسته خواهد شد و اطلاعات زمانی مربوط به تنظیمات درب ذخیره خواهند شد.

برای درک بهتر برنامه‌ریزی اتوماتیک تک لنگه به جدول زیر توجه نمایید.

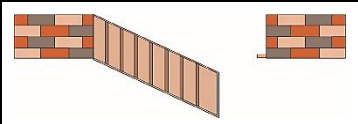
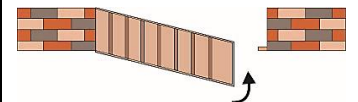
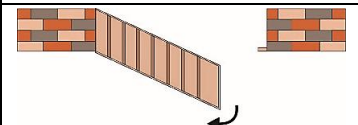
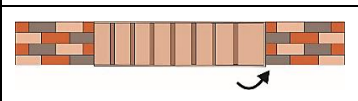
	ابتدا درب را در حالت نیمه‌باز قرار دهید.
	درب تا تشخیص انتهای مسیر بسته شو، شروع به بسته شدن می‌کند.
	درب تا تشخیص انتهای مسیر باز شو، شروع به باز شدن می‌کند.
	درب در جهت بسته شو حرکت کرده تا انتهای مسیر بسته شو را تشخیص دهد.

## 2-17. برنامه‌ریزی ترتیبی



برای انجام برنامه‌ریزی ترتیبی، درب را در حالت بسته قرار دهید.

### 1-2-17. برنامه‌ریزی ترتیبی دو لنگه (دو موتور):

دکمه A را چند بار فشار دهید تا منوی **برنامه اتوماتیک** نشان داده شود.  
 دکمه B را فشار دهید تا زیر منوی **دولنگه دستی** نشان داده شود. دکمه C را فشار دهید تا مرکز کنترل وارد فاز برنامه‌ریزی شود.  
 یک پالس Start با ریموت یا تحریک دستی به مرکز کنترل اعمال کنید. موتور یک (M1) شروع به کار می‌کند و **موتور 1 در حال باز شدن** را نشان داده و لنگه اول درب شروع به باز شدن می‌کند.  
 وقتی که درب 90 درصد راه خود را طی کرد، پالس Start دوم را به مرکز کنترل اعمال کنید، درب 1 با سرعت آهسته حرکت کرده و نمایشگر **زمان باز شو آهسته موتور 1** را نشان می‌دهند.  
 بعد از آنکه لنگه اول کاملاً باز شد، 4 تا 5 ثانیه صبر کرده و پالس Start سوم را به مرکز اعمال کنید، باز شدن لنگه اول کامل شده و لنگه دوم بلافاصله شروع به کار می‌کند و نمایشگر **موتور 2 در حال باز شدن** را نشان می‌دهد.  
 وقتی که لنگه دوم درب 90 درصد راه خود را طی کرد، پالس Start چهارم را به مرکز کنترل اعمال کنید، لنگه دوم با سرعت آهسته حرکت کرده و نمایشگر **زمان باز شو آهسته موتور 2** را نشان می‌دهند.  
 بعد از آنکه لنگه دوم کاملاً باز شد، 4 تا 5 ثانیه صبر کرده و پالس Start پنجم را به مرکز اعمال کنید، باز شدن لنگه دوم کامل شده و مرکز کنترل آماده دریافت تنظیمات مربوط به سیکل بسته شدن شده و نمایشگر **زمان‌های بسته شو** را نشان خواهد داد.  
 با اعمال پالس بعدی سیکل بسته شدن درب آغاز شده و نمایشگر **موتور 2 در حال بسته شدن** را نشان خواهد داد.  
 وقتی که درب 90 درصد راه خود را طی کرد، پالس Start بعدی را به مرکز کنترل اعمال کنید، درب با سرعت آهسته حرکت کرده و نمایشگر **زمان بسته شو آهسته موتور 2** را نشان می‌دهد، بسته شدن لنگه دوم کامل شده و لنگه اول بلافاصله شروع به کار می‌کند و نمایشگر **موتور 1 در حال بسته شدن** را نشان خواهد داد.  
 وقتی که لنگه اول درب 90 درصد راه خود را طی کرد، پالس Start بعدی را به مرکز کنترل اعمال کنید، لنگه اول با سرعت آهسته حرکت کرده و نمایشگر **زمان بسته شو آهسته موتور 1** را نشان می‌دهند.

زمانی که سیکل بستن تکمیل شد و درب در نقطه شروع قرار گرفت پالس آخر را ارسال کنید تا مرکز کنترل تمام پارامترهای زمانی عملکرد موتور را ذخیره کرده و از منوی برنامه‌ریزی ترتیبی خارج و به حالت کار عادی بازگردد.

## 2-2-17. برنامه‌ریزی ترتیبی تک لنگه (تک موتور):

دکمه A را چند بار فشار دهید تا منوی برنامه اتوماتیک نشان داده شود. دکمه B را فشار دهید تا زیر منوی تک لنگه دستی نشان داده شود. دکمه C را فشار دهید تا مرکز کنترل وارد فاز برنامه‌ریزی شود.

یک پالس Start با ریموت یا تحریک دستی به مرکز کنترل اعمال کنید. موتور یک (M1) شروع به کار می‌کند و نمایشگر موتور 1 در حال باز شدن را نشان داده و درب شروع به باز شدن می‌کند.

وقتی که درب 90 درصد راه خود را طی کرد، پالس Start دوم را به مرکز کنترل اعمال کنید، درب با سرعت آهسته حرکت کرده و نمایشگر زمان باز شو آهسته موتور 1 را نشان می‌دهد.

بعد از آنکه درب کاملاً باز شد، 4 تا 5 ثانیه صبر کرده و پالس Start سوم را به مرکز اعمال کنید، باز شدن درب کامل شده و نمایشگرها با نشان دادن زمان‌های بسته شو آماده دریافت برنامه‌ریزی بسته شدن درب می‌شود.

با ارسال پالس Start چهارم، محاسبه زمان بسته شدن درب شروع شده و نمایشگر موتور 1 در حال بسته شدن را نشان خواهد داد.

وقتی که درب 90 درصد راه خود را طی کرد، پالس Start پنجم را به مرکز کنترل اعمال کنید، درب با سرعت آهسته حرکت کرده و نمایشگر زمان بسته شو آهسته موتور 1 را نشان می‌دهد.

زمانی که سیکل بستن تکمیل شد و درب در نقطه شروع قرار گرفت، پالس آخر را ارسال کنید تا مرکز کنترل تمام پارامترهای زمانی عملکرد موتور را ذخیره کرده و از منوی برنامه‌ریزی ترتیبی خارج شده و به حالت کار عادی بازگردد.

## 2012 18. منوی شمارنده

شمارنده

منوی شمارنده جهت مشاهده تعداد دفعات عملکرد مرکز کنترل و تنظیم زمان نیاز به سرویس مرکز است. با چند بار فشار دادن دکمه A و رسیدن به منوی شمارنده دکمه B را فشار دهید تا وارد زیر منو شوید.

شمارنده	
عملکرد کلی	تعداد کل کارکرد سیستم برای باز شدن کامل درب را نمایش می‌دهد.
عملکرد تا سرویس	یک شمارنده نزولی جهت تعداد دفعات باز و بسته شدن درب قبل از نیاز به سرویس بعدی است که می‌توان طبق عدد دلخواه این گزینه را برنامه‌ریزی کرد. مرکز کنترل، تقاضای سرویس را در هنگام باز شدن درب از طریق یک چشمک‌زن 5 ثانیه‌ای اضافی نشان می‌دهد.



## 19. منوی کلمه عبور



کلمه عبور

با استفاده از این منو می‌توان برای دستگاه رمز ورود به منو تعریف کرد و یا رمز ورود به منو را غیرفعال نمود. در حالت پیش‌فرض رمز ورود به منو برای دستگاه تعریف نشده است و در وضعیت غیرفعال قرار دارد. برای تعریف رمز مراحل زیر را انجام دهید.

تعریف رمز جدید:

کلید A را چندین بار فشار دهید تا منوی **کلمه عبور** نشان داده شود.

کلید B را فشار داده تا وارد منو شوید.

با فشار دادن کلید C می‌بایست رمز موردنظر با استفاده از دکمه B وارد شود.

سپس رمز جدید را تکرار کنید تا رمز تأیید و ذخیره شود.

توجه:

- جهت تغییر رمز عبور مراحل فوق را تکرار کنید. برای غیرفعال کردن رمز عبور دکمه D را فشار دهید.
- برای وارد کردن رمز از دکمه B استفاده نمایید. با هر بار فشردن دکمه B به عدد نمایش داده شده یک واحد اضافه خواهد شد.
- در مراحل تعریف رمز برای خروج و انصراف از مراحل آن، دکمه A را بفشارید.

## 20. منوی روشنایی صفحه



روشنایی صفحه

با استفاده از این منو می‌توان روشنایی صفحه نمایشگر را تنظیم نمود.

توجه: مقدار مناسب روشنایی صفحه توسط شرکت تنظیم شده است و نیازی به تغییر دادن این مقدار نیست.

## 21. منوی زبان



زبان

با استفاده از این منو می‌توان زبان سیستم را تغییر داد.

کلید A را چندین بار فشار دهید تا منوی **زبان** نشان داده شود.

کلید B را فشار داده تا وارد منو شوید.

با فشار دادن کلید D زبان انگلیسی و با فشار دادن کلید C زبان فارسی را می‌توان انتخاب کرد.